

シンク(大) デッキ付き D51280 SUS-SD (ステンレス・ハイブレーション仕上げ)
天板 DEKTON (Aura15)
水栓金具 KWC KW0261432 (クローム)

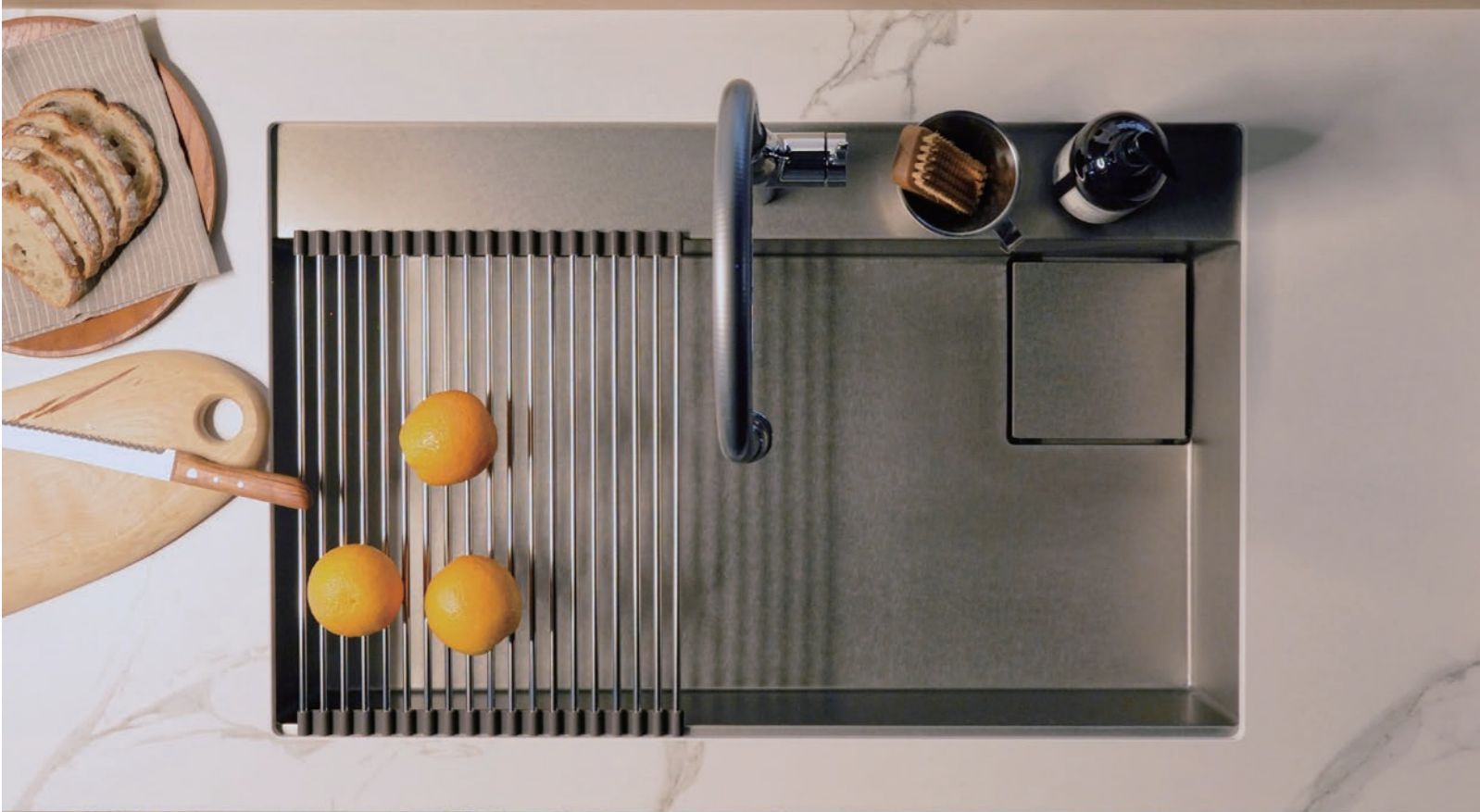

ザ シンク ノエルス
THE SINK NOELSE
STAINLESS

THE PREMIUM SINK for KITCHEN & LAVATORY

ディスポーザー対応 / 特殊コーティングシンク



スクエア & ミニマルデザイン

ステンレスの美しさを引き立てるエッジの効いたフォルム。スタイリッシュなデザインを生み出す排水口プレート。ノエルステンレスは美しいシンクであるためにミニマルなデザインを追求しました。

ステンレス天板一体タイプ、コーリアン・クォーツ・セラミックなどの天板素材と組み合わせる他素材天板用タイプの2タイプからお選びいただけます。

サイズ・フリー

ノエルステンレスは標準サイズのほか、フリーサイズのセミオーダーに対応しています。

各部寸法を1mm単位でサイズオーダーでき、水栓の開口位置やコンロ開口の変更や追加も承ります。

※天板のサイズ、形状はご要望に応じてご対応します。

ディスポーザー対応

ノエルステンレスはディスポーザー設置対応品です。排水口はデザイン性を高めるため小径サイズになっていますが、アタッチメントを使用することでディスポーザーにも対応できます。

※アタッチメントの詳細はディスポーザーメーカーに直接お問い合わせください。



デッキ付き



デッキなし

シンク(小) デッキ無し D41965 SUS-S [ステンレス・ブラスト仕上げ]
天板 デュボンコーリアン [アッシュコンクリート]
水栓金具 コーラー K-596-BL [マットブラック]

サイズ・品番

デッキ付き

コーリアン・クォーツ・セラミック天板用

(アンダーシンク) 大 D51280 SUS-SD / W800×D520×H180
小 D51265 SUS-SD / W650×D520×H180

(オーバーシンク) 大 D51280 SUS-SDOV / W800×D520×H180
小 D51265 SUS-SDOV / W650×D520×H180

ステンレス天板用

(アンダーシンク) 大 D52080 SUSDAN-SD / W800×D520×H180
小 D52065 SUSDAN-SD / W650×D520×H180

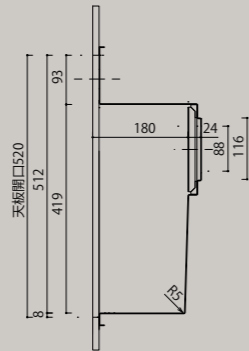
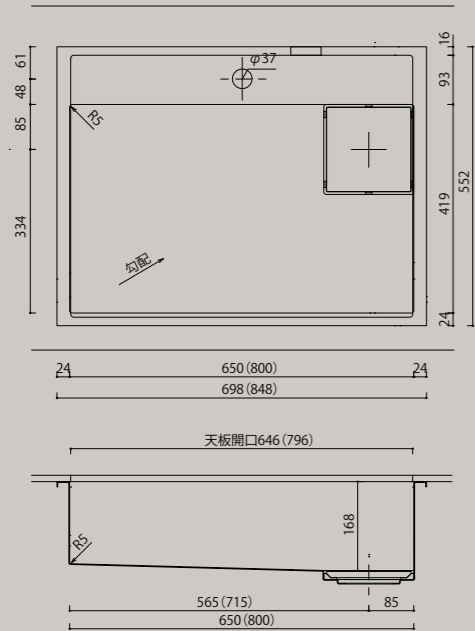

標準仕様排水口
(対応排水部品セット：A)

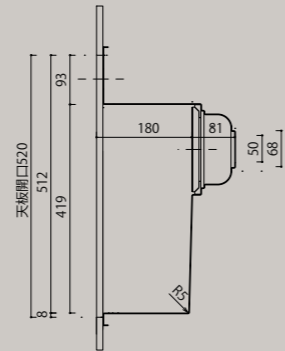

一体仕様排水口
(対応排水部品セット：B)

デッキなし

コーリアン・クォーツ・セラミック天板用

(アンダーシンク) 大 D41980 SUS-S / W800×D435×H180
小 D41965 SUS-S / W650×D435×H180

ステンレス天板用

(アンダーシンク) 大 D43580 SUSDAN-S / W800×D435×H180
小 D43565 SUSDAN-S / W650×D435×H180

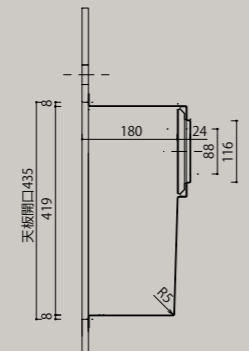
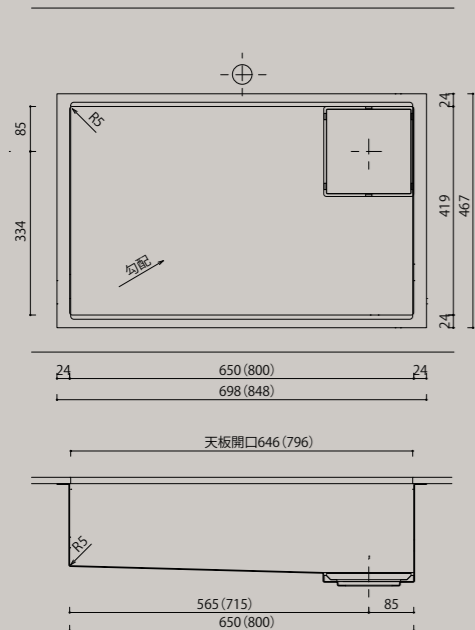

標準仕様排水口
(対応排水部品セット：A)

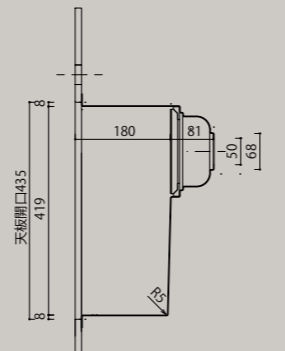

一体仕様排水口
(対応排水部品セット：B)



排水部品セット：A
(標準仕様排水口用)



排水部品セット：B
(一体仕様排水口用)

特注サイズも承ります。詳細は弊社までお問い合わせください。

排水口仕様に合った排水部品セットが付属します。

ご注文およびご使用に関するご注意事項

ご注文に際して

- ノエルスはご注文をいただいてから製作するオーダーメイド商品です。ご注文後納期は約3~4週間となります。ご注文後のキャンセルには対応いたしかねますのでご注意ください。また納期については材料の在庫状況等によって遅れる場合がありますので、あらかじめご了承ください。
- シンク単品での販売は行っておりません。天板とセットでご注文ください。
- 排水口仕様に合った排水部品セットが付属します。水栓金具は含まれておりません。
- パンフレット掲載品以外の素材については弊社までご相談ください。
- 記載されている仕様、価格は予告なく変更する場合があります。あらかじめご了承ください。

製品に関するご注意

- デザイン性の点から小径の排水口仕様となっています。ディスポージャー設置の際はアタッチメントが必要になります。アタッチメントの詳細はディスポージャーメーカーに直接お問い合わせください。

安全に関するご注意

- シンク・天板に乗らないでください。また重量物を乗せたり落下させないでください。
- 硬く鋭利なものも落としたり、端部に強い衝撃を与えないでください。
- 破損した場合は、ご使用を中止し水漏れや破損がないかご確認ください。またケガの恐れがありますので破損箇所を触らないでください。

ご利用に関するご注意

- 鋭利なものや食器、調理器具を引きずらないでください。傷や汚れの原因となります。
- 排水口プレートの取り扱いにご注意ください。落下させると割れ欠けの原因となります。
- 製品に付着した汚れは中性洗剤を付けた柔らかい布で水拭きしてください。また長期間汚れを放置しますと汚れが取れにくくなる場合があります。
- シンクには高硬度の親水性特殊コーティング仕上げを施しています。日頃のお手入れは柔らかい雑巾をご使用ください。ナイロンたわしでこするとコーティングがはがれる原因となります。
- デュボンコーリアンの天板には加熱直後のナベやフライパンを直接置かないでください。置く場合は必ず鍋敷きをご使用ください。また熱湯や熱した油を直接流さず、水を流しながらご使用ください。
- デュボンコーリアンの天板は浅いすりキズであれば、ナイロンたわしでこすると目立たなくなります。ただし黒・こげ茶系など濃暗色やポリッシュ（光沢）仕上げは、こするとその部分のみツヤが変わってしまいますので専門業者にご相談ください。
- サイルストーン、シーザーストーンの天板に加熱直後のナベやフライパンを直接置かないでください。置く場合は必ず鍋敷きをご使用ください。また熱湯や熱した油を直接流さず、水を流しながらご使用ください。
- デクトンの天板には高温のナベやフライパンを直接置いても変色・変形しませんが、表面が熱くなるので鍋敷きのご使用をおすすめします。また熱湯や熱した油を直接流さず、水を流しながらご使用ください。
- デクトンの天板は金属製のたわしやブラシでこすると変色する恐れがあります。